

ÖKO-LAVAMAT 76785 update

Экологичная стиральная машина-автомат

Инструкция по установке и эксплуатации



Уважаемая покупательница, уважаемый покупатель!

Пожалуйста, прочитайте внимательно настоящую "Инструкцию по установке и эксплуатации".

Прежде всего обратите, пожалуйста, внимание на раздел "Техника безопасности" на первых страницах. Пожалуйста, сохраните данную "Инструкцию" для того, чтобы в дальнейшем к ней при необходимости обращаться. Если прибор перейдет к другому хозяину, передайте ему пожалуйста, также и эту "Инструкцию".



Предупреждающий треугольный сигнал, а также слова **Предупреждение! Осторожно! Внимание!** указывают на примечания, важные для Вашей безопасности или для работы прибора. Пожалуйста, обязательно обращайтесь на них внимание.



1. Этот знак указывает на последовательность действий при обслуживании прибора.

2. ...



Под этим знаком Вы найдете дополнительную информацию по обслуживанию и практическому применению прибора.



"Листиком клевера" помечены советы и указания по экономичному и экологичному использованию прибора.

На случай возникновения неполадок данная "Инструкция" содержит указания по их самостоятельному устранению, см. раздел "Что делать, если...".

Напечатано на бумаге, изготовленной с учетом экологических требований. От экологического мышления к экологическим поступкам!

Содержание

Инструкция по эксплуатации	6
Техника безопасности	6
Утилизация отходов	9
Экологические советы	10
Описание машины	11
Вид спереди	11
Бункер дозатора моющих средств и средств для специальной обработки белья	11
Регулировочная панель	12
Регулятор выбора программ	13
Клавиши дополнительных программ	15
Показатели расхода	16
Что означает "UPDATE"?	17
Система водозащиты Aqua-Control	17
Перед первой стиркой	17
Подготовка стирки	18
Сортировка и подготовка белья	18
Виды белья и условные обозначения на этикетках	19
Моющие средства и средства для специальной обработки белья	20
Какие моющие средства и средства для специальной обработки белья следует применять?	20
Какое количество моющих средств и средств для специальной обработки белья следует вносить?	20
Средство для смягчения воды	21
Проведение стирки	22
Краткое руководство	22
Установка программы стирки	23
Поменять скорость вращения центрифуги/ поставить на Остановку полоскания	24
Программирование времени старта/времени замачивания	25
Открывание и закрывание загрузочной дверцы	27
Загрузка белья	28

Внесение моющих средств/ средств для специальной обработки белья	28
Старт программы стирки	30
Ход работы программы стирки	31
Перемена программы стирки	32
Цикл стирки окончен/Выемка белья	33
Таблицы программ	35
Стирка	35
Отдельное смягчающее полоскание/Накрахмаливание/ Пропитывание	38
Отдельное полоскание	38
Отдельный отжим	38
Мытье и уход	39
Регулировочная панель	39
Бункер дозатора моющих средств	39
Барабан	40
Загрузочная дверца	40
Что делать, если...	41
Устранение неполадок	41
Если результат стирки Вас не удовлетворил	48
Проведение экстренного слива	49
Насос для мощного раствора	50
Дополнительный цикл полоскания (SPÜLEN+)	52
Защитное устройство против закрывания дверцы	53
Инструкции по установке и подключению	54
Технические данные	54
Габаритные размеры	54
Указания по технике безопасности при установке	55
Установка машины	56
Транспортировка прибора	56
Удаление защиты для транспортировки	56
Подготовка места установки	58
Установка на бетонном цоколе	58
Установка на вибрирующем полу	59
Компенсация неровностей пола	60

Электрическое подключение	61
Подключение к водоснабжению	61
Допустимое давление воды	61
Подача воды	62
Слив воды	63
Высоты откачивания более 1 м.	64
Встраивание машины под кухонную столешницу	65
Кухни с высотой ниши для встраивания 85 см	65
Кухни с высотой ниши для встраивания не менее 90 см	66
Сервисная поддержка	71

Инструкция по эксплуатации



Техника безопасности

Техника безопасности в обращении с электроприборами AEG соответствует общепринятым правилам техники безопасности в обращении с электроприборами. Однако мы считаем, что, будучи изготовителями данного оборудования, мы должны ознакомить Вас со следующими указаниями по технике безопасности.

Перед первым вводом в эксплуатацию

- Соблюдайте указания "**Инструкции по установке и подключению**", см. ниже в настоящей "Инструкции".
- При получении прибора зимой при температуре ниже 0 °С: перед вводом стиральной машины-автомата в эксплуатацию оставьте ее предварительно на 24 часа при комнатной температуре.

Правильная эксплуатация

- Стиральная машина-автомат предназначена только для стирки обычного белья в условиях домашнего хозяйства. Если прибор используется не по назначению или неправильно обслуживается, то за возможный ущерб изготовитель ответственности не несет.
- Переконструирование и другие изменения в стиральной машине-автомате недопустимы по соображениям безопасности.
- Используйте только те моющие средства, которые рекомендованы для стиральных машин-автоматов. В общем случае придерживайтесь указаний изготовителя моющего средства.
- Белье не должно содержать никаких воспламеняемых растворителей. Следите за этим также при стирке белья, прошедшего химическую чистку.
- Не используйте стиральную машину-автомат для проведения химической чистки.

- Красящие или обесцвечивающие вещества могут быть использованы в стиральной машине-автомате только в случае, если это недвусмысленно разрешается изготовителем таких веществ. Ответственности за возможный ущерб мы не несем.
- Используйте только водопроводную воду. Дождевую или техническую воду используйте только в тех случаях, когда она отвечает требованиям стандартов DIN 1986 и DIN 1988.
- Ущерб от воздействия низких температур не подпадает под гарантию! Если стиральная машина-автомат установлена в помещении, в котором существует угроза воздействия низких температур, то при возникновении этой угрозы следует произвести экстренный слив (см. раздел "Проведение экстренного слива").

Меры по безопасности детей

- Части упаковки (напр., полиэтиленовые пленки, стиропор) могут представлять опасность для детей. Угроза удушья! Части упаковки следует держать в недоступном для детей месте.
- Дети часто не осознают опасностей, связанных с электроприборами. Поэтому Вам следует позаботиться о необходимом контроле во время работы машины и не разрешать детям играть со стиральной машиной-автоматом - существует опасность, что ребенок может закрыться в машине.
- Проконтролируйте, чтобы дети или мелкие домашние животные не забирались в барабан стиральной машины-автомата.
- Перед тем, как выбросить стиральную машину-автомат: отключите прибор от электропитания, сломайте замок дверцы, отрежьте сетевой кабель и устранили штекер и остатки провода. Это сохранит играющих на улице детей от опасности закрыться в выкинутой машине и попасть таким образом в угрожающую их жизни ситуацию.

Общие указания по технике безопасности

- Ремонт стиральной машины-автомата может производиться только специалистами. Неквалифицированный ремонт может привести к возникновению значительной опасности. В случае необходимости произвести ремонт обращайтесь в авторизованные изготовителем сервисные центры.
- Никогда не включайте стиральную машину-автомат, если поврежден ее сетевой провод или в случае, если ее регулировочная панель, рабочая поверхность или цоколь повреждены до такой степени, что открывается свободный доступ во внутреннюю камеру прибора.
- Перед проведением работ по чистке, уходу или техобслуживанию первым делом выключите стиральную машину-автомат. Кроме того, выньте штекер из электророзетки или, при постоянном подключении, отключите предохранитель на электрощитке или выкрутите винтовые предохранители.
- На время перерывов в эксплуатации машины отключайте ее от электрической сети и закрывайте водопроводный кран.
- Вытаскивая провод из электророзетки, никогда не держитесь за провод - всегда за сам штекер.
- Тройники, переходники и удлинители к использованию запрещены! **Опасность возникновения пожара в результате перегрева!**
- Не обливайте стиральную машину-автомат струей воды. Опасность удара током!
- При работе высокотемпературных программ стирки стекло загрузочной дверцы раскаляется. Не прикасаться!
- Производите охлаждение мощного раствора перед экстренным сливом или перед прочисткой ловушки для инородных предметов.
- Мелкие животные могут перегрызть электрические провода и водные шланги. Опасность удара током и опасность утечки воды! Держите мелких домашних животных в отдалении от стиральной машины-автомата.



Утилизация отходов

Выбрасывание упаковочного материала!

Правильно распорядитесь упаковкой Вашей стиральной машины-автомата. Все без исключения использованные в ней материалы экологичны и могут быть переработаны в качестве вторсырья.

- Синтетические материалы помечены международно принятыми обозначениями:
 - >PE< означает полиэтилен, это, например, упаковочная пленка
 - >PS< означает не содержащий фторхлоруглеводородов полистирол, это, например, части мягкой прокладки
 - >POM< означает полиоксиметилен, это, например, пластиковые зажимы
- Картонные части упаковки изготовлены из старой бумаги и должны быть сданы по месту приема макулатуры.

Выбрасывание старого прибора!

Если когда-нибудь Вы решите окончательно расстаться с Вашим прибором, привезите его, пожалуйста, в ближайший пункт приема утиля.



Экологические советы

- При обычной степени загрязненности белья Вы можете обойтись без предварительной стирки. Таким образом Вы сэкономите моющее средство, воду и время (и проявите свою заботу об окружающей среде).
- Стиральная машина-автомат работает особенно экономично, если Вы используете наши рекомендации по загрузке белья.
- При малых загрузках используйте от половины до двух третей рекомендованной дозировки моющего средства.
- С помощью соответствующей предварительной обработки Вы можете удалить пятна и локальные загрязнения. После этого можно стирать при более низких температурах.
- Стирайте белое белье со степенью загрязненности от низкой до нормальной по энергосберегающей программе.
- Часто можно отказаться от смягчающего ополаскивателя. Попробуйте! Если Вы пользуетесь сушкой, то Ваше белье и без смягчающего ополаскивателя будет мягким.
- При средней или высокой жесткости воды (начиная от уровня жесткости II, см. "Моющие средства и средства для специальной обработки белья") Вам следует применять средство для смягчения воды. После этого моющее средство может быть дозировано для уровня жесткости I (= мягкая вода).

Описание машины

Вид спереди

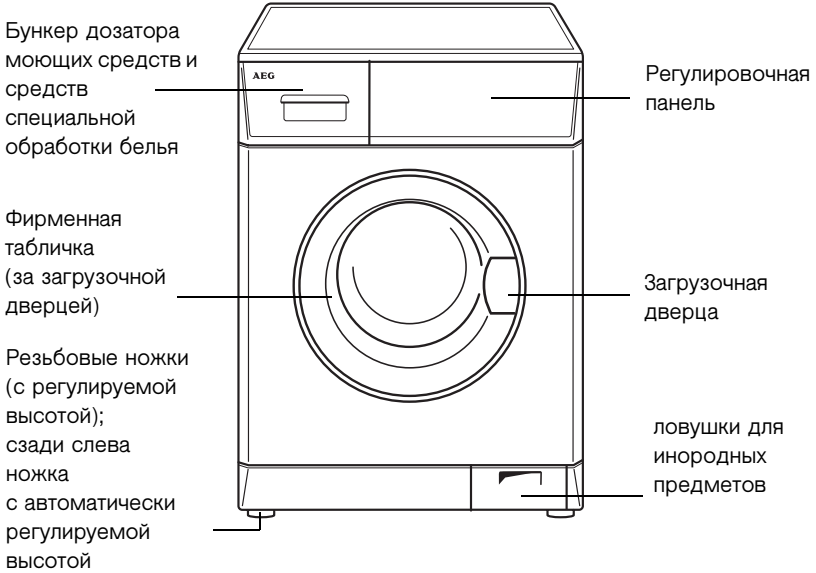

Бункер дозатора моющих средств и средств для специальной обработки белья

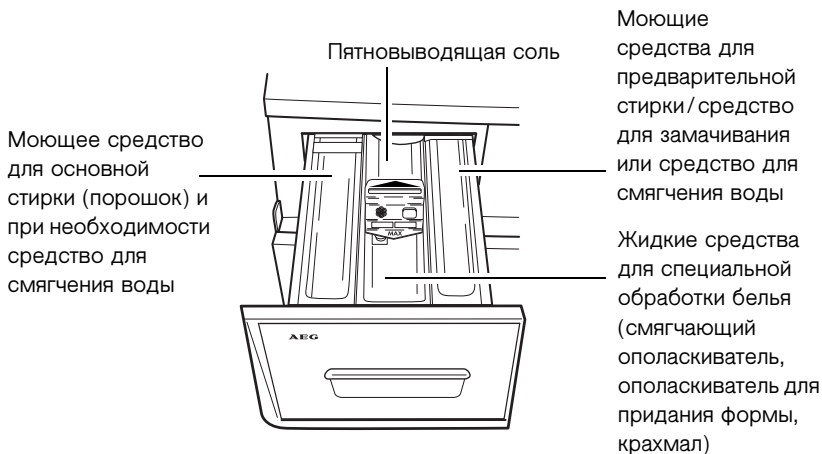

Регулировочная панель

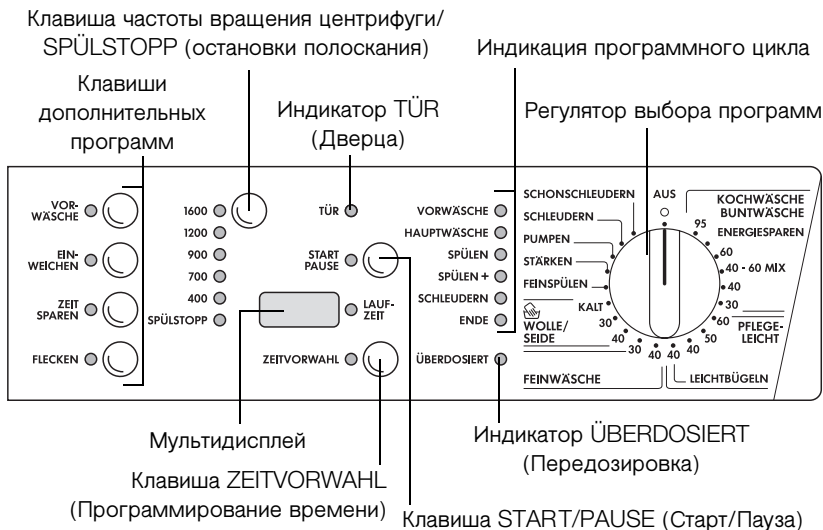

Регулятор выбора программ

Регулятор выбора программ задает режим стирки (напр., уровень воды, вращение барабана, число полосканий, скорость отжима), соответствующий типу белья, а также температуру моющего раствора.

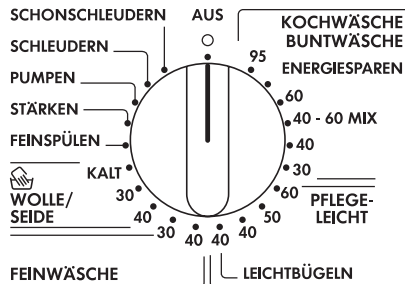

AUS (Выкл.)

В этом положении регулятора стиральная машина-автомат выключена, во всех прочих положениях включена.

Для коррекции ошибочно выбранных установочных параметров регулятор выбора программ необходимо перевести в положение AUS (Выкл.) В результате восстанавливается исходное состояние машины.

KOCHWÄSCHE/BUNTWÄSCHE (Белое/Цветное белье из хлопка и льна)

Основная стирка для белого/цветного белья (хлопок/лен) при температуре от 30 °C до 95 °C.



Положение ENERGIESPAREN (Энергосберегающая программа): Энергосберегающая программа стирки при температуре прибл. 60 °C для белого белья легкой и средней степени загрязненности, с удлиненным циклом. (С программой ZEIT SPAREN (Экономия времени) не комбинируется).

Положение 40 - 60 MIX (40 - 60 Смешанные ткани):

Программа для белого/цветного белья из хлопка и льна, обычно предназначенного для стирки при разной температуре. Вещи из различных тканей, обычно стираемые отдельно при 40 °C или 60 °C в соответствии с обозначениям на этикетках, благодаря программе 40 - 60 MIX (40 - 60 Смешанные ткани) могут быть выстираны вместе. В результате полезная емкость барабана используется более эффективно, а значит экономится электроэнергия.

За счет большей продолжительности цикла достигается такой же результат стирки, как при выполнении стандартной программы, рассчитанной на 60 °C.

PFLEGELEICHT (**Белье, не требующее особого ухода**)

Цикл основной стирки для тканей, не требующих особого ухода (смешанных тканей), при температуре 30 °C или 40 60 °C.

Положение LEICHTBÜGELN (Легкая глажка): Цикл основной стирки при температуре 40 °C для тканей, не требующих особого ухода. После выполнения этой программы ткани нуждаются лишь в легкой глажке, либо вообще не требуют таковой.

FEINWÄSCHE (**Тонкое белье**)

Цикл основной стирки для тонкого белья при температуре 30 °C или 40 °C.

WOLLE/SEIDE (**Шерсть/Шелк**) (**ручная стирка**)

Цикл основной стирки (без нагрева при температуре до 40 °C) для машинной стирки шерсти, шерстяных тканей, стираемых вручную и шелка с этикеткой (ручная стирка).

FEINSPÜLEN (**Деликатное полоскание**)

Отдельное щадящее полоскание, выполняемое, напр. для тканей, требующих ручной стирки (2 цикла полоскания, из бункера дозатора подается  жидкое средство для специальной обработки белья, щадящий отжим).

STÄRKEN (**Накрахмаливание**)

Отдельное крахмаливание, отдельное смягчающее полоскание, отдельное пропитывание влажного белья (1 цикл полоскания, из бункера дозатора  подается жидкое средство для специальной обработки белья, отжим).

PUMPEN (**Слив**)

Слив воды после остановки полоскания (без отжима).



Остановка полоскания означает следующее: белье продолжает находиться в последней воде, оставшейся после полоскания, и отжиму не подвергается.

SCHLEUDERN (**Отжим**)

Слив воды после остановки полоскания и отжим, либо отдельный отжим выстиранного вручную белого/цветного белья из хлопка и льна.

SCHONSCHLEUDERN (**Щадящий отжим**)

Слив воды после остановки полоскания и щадящий отжим, либо отдельный щадящий отжим тканей, чувствительных к механическому воздействию (белье, не требующее особого ухода; тонкое белье; шерсть).

Клавиши дополнительных программ

Клавиши дополнительных программ служат для настройки программы стирки на соответствующую степень загрязненности белья. Для стирки белья средней степени загрязненности дополнительные программы не требуются.

В зависимости от программы различные режимы стиральной машины можно комбинировать между собой.

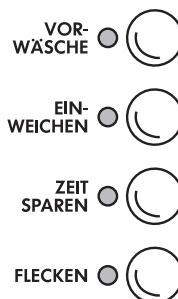

VORWÄSCHE (Предварительная стирка)

Горячая предварительная стирка перед последующим автоматически запускающимся циклом основной стирки; с промежуточным отжимом в программах KOCH-/BUNTWÄSCHE (Белое/Цветное белье из хлопка и льна) и PFLEGELEICHT (Белье, не требующее особого ухода), без промежуточного отжима в программе FEINWÄSCHE (Тонкое белье).

При выборе функции SPÜLSTOPP (Остановка полоскания), промежуточное полоскание принципиально не предусмотрено.

EINWEICHEN (Замачивание)

Выполняется приibl. 50 минут при температуре воды 30 °C.

Клавишей ZEITVORWAHL (Программирование времени) продолжительность этого режима можно увеличить максимум до 10 часов и примерно 20 минут. Затем автоматически следует выполнение основного цикла стирки.

ZEIT SPAREN (Экономия времени)

Сокращенная программа стирки для слабозагрязненного белья.

FLECKEN (Пятна)

Для стирки сильно загрязненного белья или белья с пятнами. Во время выполнения программы стирки в нужный момент подается специальная соль для выведения пятен. Программа задается только для стирки при температуре не менее 40 °C, так как средства для отстирывания пятен эффективны лишь при достаточно высоких температурах.



Если установлен режим WOLLE/SEIDE/👉 (Шерсть/Шелк / ручная стирка), то дополнительные программы задавать нельзя (нажимать соответствующие клавиши бесполезно).

Показатели расхода

Параметры для программ, представленных в нижеследующей таблице, рассчитывались для нормативных условий эксплуатации. Тем не менее, они являются хорошим ориентиром и для работы в домашних условиях.

Регулятор выбора программ/ Температура	Загрузка в кг	Вода в литрах	Электроэнергия в кВтч
KOCH-/BUNTWÄSCHE 95 (Белое/ Цветное белье из хлопка и льна 95)	5	45	1,70
KOCH-/BUNTWÄSCHE 60 (Белое/ Цветное белье из хлопка и льна 60) ¹	5	41	0,94
KOCH-/BUNTWÄSCHE 40 (Белое/ Цветное белье из хлопка и льна 40)	5	49	0,60
PFLEGELEICHT 40 (Белье, не требующее особого ухода 40)	2,5	54	0,50
FEINWÄSCHE 30 (Тонкое белье 30)	2,5	50	0,30
WOLLE/SEIDE/  (Шерсть/Шелк (ручная стирка) 30)	2	48	0,20

1) **Примечание:** Установочный параметр для испытаний по стандарту EN 60 456. Расходные параметры отклоняются от представленных в таблице значений, в зависимости от давления и жесткости воды, температуры воды на входе, температуры помещения, вида и количества загружаемого белья, используемого моющего средства, колебаний напряжения в электросети и заданных дополнительных функций.

Что означает "UPDATE"?

Программы Вашей стиральной машины-автомата управляются электронной системой управления.

Новые текстильные изделия или новые моющие средства могут в будущем потребовать новой техники стирки. Программное обеспечение, на котором основана электронная система управления, в большинстве случаев может быть перепрограммировано с учетом этих новых требований.

За дальнейшей информацией по поводу "update" обращайтесь, пожалуйста, в наш сервисный центр. Там же Вы можете осведомиться о стоимости процедуры "update".

Система водозащиты Aqua-Control

При повреждении подводящего шланга система водозащиты блокирует дальнейшую подачу воды из крана.

Если утечка воды происходит в другом месте стиральной машины, сливной насос автоматически откачивает эту воду, также и при выключенном приборе. Чтобы срабатывала система водозащиты, стиральная машина-автомат должна быть, однако, подключена к электросети.

Перед первой стиркой

 Проведите стирку без белья (программа для белого белья (KOCHWÄSCHE) 95, с половинной дозировкой моющего средства).

Это позволит удалить "фабричную грязь" на барабане и в емкости для моющего раствора.

Подготовка стирки

Сортировка и подготовка белья

- Рассортируйте белье в соответствии с его видом и этикетками с рекомендациями по уходу (см. раздел "Виды белья и этикетки с рекомендациями по уходу").
- Выньте все из карманов.
- Удалите металлические предметы (канцелярские скрепки, булавки, косточки из бюстгалтеров и т.д.).
- Во избежание порчи и спутывания белья: застегните "молнии" и пуговицы на одежде, пододеяльниках и наволочках, завяжите (напр., на фартуках) ленты.
- Выверните одежду из двухслойных материалов (спальные мешки, куртки и пр.).
- Вязаные цветные текстильные изделия, а также изделия из шерсти и текстильные изделия с аппликацией: выверните наизнанку.
- Мелкие и восприимчивые к нагрузкам части белья (детские носочки, колготки, бюстгалтеры и т.п.) следует для стирки помещать в сетку, в наволочку с "молнией" или в большой носок.
- С гардинами следует обращаться особенно осторожно. Металлические или ребристые пластмассовые колечки перед стиркой удаляйте или завязывайте их в сетку или в мешочек. Изготовитель не несет ответственности за возможный ущерб.
- Не стирайте цветное белье вместе с белым. В этом случае белое белье посереет.
- Новое цветное белье часто имеет на себе избыточную краску. При первой стирке рекомендуется выстирать такое белье отдельно.
- Стирайте мелкое и крупное белье вместе! Это улучшит качество стирки и обеспечит лучшее распределение белья при отжиге в центрифуге.
- Расправьте белье перед загрузкой в стиральную машину-автомат.
- Не загружайте белье в барабан в сложенном виде.
- Соблюдайте указания по уходу "стирать отдельно" и "несколько раз стирать отдельно!"

Виды белья и условные обозначения на этикетках

Условные обозначения на этикетках помогают выбрать правильную программу стирки. Белье необходимо рассортировать по видам ткани и условным обозначениям на этикетках. Температура, указываемая на этикетках, является максимально допустимой.

Белое белье

Одежда из хлопка и льна с этим условным знаком нечувствительна к механической нагрузке и высоким температурам. Для изделий этого типа предназначена программа KOCH-/BUNTWÄSCHE. (Белое/Цветное белье из хлопка и льна).

Цветное белье

Изделия из хлопка и льна с этим условным знаком нечувствительны к механической нагрузке. Для изделий этого типа предназначена программа KOCH-/BUNTWÄSCHE (Белое/Цветное белье из хлопка и льна).

Белье, не требующее особого ухода

Такие изделия, как обработанный хлопок, смешанные ткани из хлопка, вискоза и синтетические ткани с этим условным знаком требуют более мягкой механической обработки. Для изделий этого типа предназначена программа PFLEGELEICHT/LEICHTBÜGELN (Белье, не требующее особого ухода/Легкая глажка).

Тонкое белье

Ткани из слоистых волокон, микроволокон, синтетики и гардины с этим обозначением требуют щадящей обработки. Для изделий этого типа предназначена программа FEINWÄSCHE (Тонкое белье).

Шерсть, шелк и особо деликатное белье

Такие ткани, как шерсть, смеси из шерстяных волокон и шелк с этим условным знаком, особенно чувствительны к механическому воздействию. Для тканей этого типа подходит программа WOLLE/SEIDE  (Шерсть/Шелк (ручная стирка)).

Внимание! Изделия с условным знаком  (Не стирать!) стирать в стиральной машине-автомате нельзя!

Моющие средства и средства для специальной обработки белья

Какие моющие средства и средства для специальной обработки белья следует применять?

Используйте только те моющие средства и средства для специальной обработки белья, которые рекомендуются для применения в стиральных машинах-автоматах. В общем случае придерживайтесь указаний изготовителя.

Какое количество моющих средств и средств для специальной обработки белья следует вносить?

Количество применяемых моющих средств и средств для специальной обработки белья зависит:

- от степени загрязненности белья
- от уровня жесткости водопроводной воды в Вашей местности
- от загрузки белья



В случае, если изготовитель моющего средства не указывает дозировки для минимальной загрузки - при половинной загрузке берите на треть меньше, а при минимальной загрузке и при использовании программы для легкой глажки (LEICHTBÜGELN) только половину количества, рекомендованного для полной загрузки.

Пожалуйста, соблюдайте рекомендации изготовителей моющего средства и средства для специальной обработки белья по применению и дозировке их продуктов.

Средство для смягчения воды

При средней и высокой жесткости воды (начиная с уровня II) следует применять средство для смягчения воды. Учитывайте данные изготовителя! После этого всегда дозируйте моющее средство для уровня жесткости I (= мягкая вода). Информацию об уровне жесткости воды в Вашей местности Вы можете получить в местном предприятии водоснабжения.



Поскольку средство для смягчения воды вносится перед основным моющим средством (предварительное смягчение воды), Вам достаточно отмерить лишь восемьдесят процентов указанного на упаковке количества средства для смягчения воды.

Данные по жесткости воды

Уровень жесткости воды	Жесткость воды в °dH (в немецких градусах жесткости воды)	Жесткость воды в mmol/l (в миллимолях на литр)
I - мягкая	0 - 7	до 1,3
II - средней жесткости	7 - 14	1,3 - 2,5
III - жесткая	14 - 21	2,5 - 3,8
IV - очень жесткая	свыше 21	свыше 3,8

Проведение стирки

Краткое руководство

Стирка делится на следующие этапы:

- ☞ **1.** Установка подходящей программы стирки:
 - Регулятором выбора программ установите программу и температуру;
 - при необходимости задайте одну или несколько дополнительных программ.
- 2.** Изменение, при необходимости, скорости вращения центрифуги, выбор режима/SPÜLSTOPP (Остановка полоскания).
- 3.** Установка, при необходимости, нужного времени функцией ZEITVORWAHL (Программирование времени).
- 4.** Открывание загрузочной дверцы, закладка белья.
- 5.** Закрывание загрузочной дверцы.
- 6.** Внесение моющего средства/средства для специальной обработки белья.
- 7.** Запуск программы стирки клавишей START/PAUSE (Старт/Пауза).

По окончании программы стирки:

Внимание! Если цикл стирки закончился остановкой полоскания, то прежде, чем открыть загрузочную дверцу, необходимо выполнить операции PUMPEN (Слив), SCHLEUDERN (Отжим) или SCHONSCHLEUDERN (Щадящий отжим).

- 8.** Открывание загрузочной дверцы, выемка белья.
- 9.** Выключение стиральной машины-автомата: переведите регулятор выбора программ в положение AUS (Выкл.)

Установка программы стирки

i Подходящие программы, правильные температуры и возможные дополнительные программы для каждого вида белья см. в "Таблицах программ".

- 1.** Поставьте программный переключатель на нужную программу стирки с нужной температурой.

На мультidisплее появится индикация предполагаемой длительности установленной программы (в минутах).

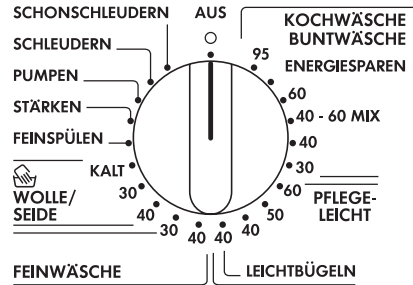

- 2.** В случае необходимости установите дополнительную(ые) программу(ы):
Загорается индикация выбранной дополнительной программы.
- Чтобы изменить выбор, нажмите на другую клавишу.
 - Чтобы отменить выбор, повторно нажмите на клавишу.



Поменять скорость вращения центрифуги/поставить на Остановку полоскания

В случае необходимости изменить скорость вращения центрифуги для Окончательного отжима /поставить на Остановку полоскания:

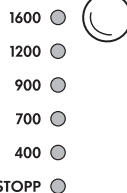

Изменение скорости вращения центрифуги



Нажимать кнопку скорости вращения центрифуги/(SPÜLSTOPP) ОСТАНОВКА ПОЛОСКАНИЯ до тех пор, пока на индикаторе не появится нужное значение.



Если не менять скорость вращения, то окончательный отжим устанавливается автоматически в зависимости от программы стирки:

- KOCHWÄSCHE/BUNTWÄSCHE 1600 оборотов в минуту
(Белое/Цветное белье из хлопка и льна)
- PFLEGELEICHT/LEICHTBÜGELN 900 оборотов в минуту
(Белье, не требующее особого ухода/Легкая глажка)
- FEINWÄSCHE (Тонкое белье) 700 оборотов в минуту
- WOLLE/SEIDE  (Шерсть/Шелк (ручная стирка) 900 оборотов в минуту)

Скорость вращения промежуточного отжима зависит от выбранной программы, и ее нельзя изменить.

Выбор остановки полоскания



Нажимать кнопку скорости вращения центрифуги/(SPÜLSTOPP) ОСТАНОВКА ПОЛОСКАНИЯ до тех пор, пока на индикаторе не загорится (SPÜLSTOPP) ОСТАНОВКА ПОЛОСКАНИЯ.



Если установлена (SPÜLSTOPP) ОСТАНОВКА ПОЛОСКАНИЯ, то белье остается в последней воде для полоскания, и не отжимается.

Во время выполнения всей программы стирки отжим не производится. За счет этого программа выполняется очень тихо. Поэтому режим (SPÜLSTOPP) ОСТАНОВКА ПОЛОСКАНИЯ особенно приемлем при стирке в ночное время.

Примечание: Белье останется лежать в воде до тех пор, пока Вы не проведете слив воды или отжим белья (см. раздел “Цикл стирки окончен”) Иначе слив воды и отжим будут выполнены автоматически через 18 часов.

Программирование времени старта/времени замачивания

Программирование времени

С помощью клавиши программирования времени (ZEITVORWAHL) можно отсрочить время старта программы стирки на определенное количество часов в диапазоне от 1 часа до 19 часов.



Для этого нажимайте на клавишу программирования времени (ZEITVORWAHL) до тех пор, пока на мультidisплее не появится нужное время отсрочки старта программы. Например, отсрочка в 12 часов будет показана так: **12h**.

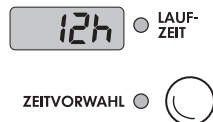

Если после того, как появится индикация **19h**, Вы нажмете на клавишу еще один раз, появится индикация **0h**, а затем время работы запрограммированной программы стирки в минутах. Например, **12б**. В этом случае время старта не является запрограммированным.



Запрограммированное время включения машины активируются только тогда, если программа стирки включена кнопкой (START/PAUSE) СТАРТ/ПАУЗА.

Время замачивания

При нажатой клавише замачивания (EINWEICHEN) Вы можете с помощью клавиши программирования времени (ZEITVORWAHL) продлить время замачивания белья (максимум на 10 часов и пригл. 20 минут).



Без программирования время замачивания составляет пригл. 30 минут, а время предварительной стирки пригл. 20 минут.



Для того, чтобы запрограммировать время замачивания белья, нажимайте на клавишу программирования времени (ZEITVORWAHL) до тех пор, пока на мультidisплее не появится нужное время замачивания, например **1h** (=1 час).

Приблизительно через 2 секунды на мультidisплее появится время стирки в минутах.



Это время включает в себя следующие компоненты:

Установленная продолжительность замачивания	Пример:	1h = 60 минут
+ Разогревание/предварительная стирка	Пример:	пригл. 20 минут
+ Время работы выбранной программы стирки	Пример:	пригл. 126 минут
= Время, показанное на мультidisплее	Пример:	пригл. 206 минут



Пока происходит замачивание белья (EINWEICHEN), на индикации программногo цикла горит индикация предварительной стирки (VORWÄSCHE).

Открытие и закрытие загрузочной дверцы

 Открывание дверцы: потяните за ручку загрузочной дверцы.

TÜR ●

 Закрывание дверцы: плотно закройте загрузочную дверцу.

Если прибор включен, индикации открывания дверцы (TÜR) и старта/паузы (START/PAUSE) показывают, возможно ли открывание загрузочной дверцы:

START
PAUSE ● 

Индикация открывания дверцы (TÜR)	Индикация старта/паузы (START/PAUSE)	Можно ли открыть дверцу?
постоянно горит зеленая индикация	мигает красная индикация	да
постоянно горит зеленая индикация	постоянно горит красная индикация	да, после нажатия на клавишу старта/паузы (START/PAUSE)
гаснет	мигает или постоянно горит красная индикация	нет ¹⁾

1) Загрузочная дверца заблокирована из-за высокого уровня воды или высокой температуры.



Если

- на индикации открывания дверцы (TÜR) мигает красная индикация,
- а затем на мультidisплее мигает сообщение о неполадке **E40**
- и мигает индикация основной стирки (HAUPTWÄSCHE), это означает, что была произведена попытка запустить программу стирки при неплотно закрытой загрузочной дверце. В этом случае следует плотно закрыть загрузочную дверцу и еще раз запустить программу.

Загрузка белья

- i** Максимальный вес загружаемого белья см. в "Таблицах программ".
Указания по подготовке белья см. в разделе "Сортировка и подготовка белья".
- 1.** Рассортируйте белье в соответствии с его видом и этикетками с рекомендациями по уходу.
- 2.** Откройте загрузочную дверцу: потяните за ручку загрузочной дверцы.
- 3.** Загрузите белье
- Внимание!** При закрывании дверцы не зажмите белье! Это может повредить как текстильным изделиям, так и самому прибору!
- 4.** Плотнo закройте загрузочную дверцу.

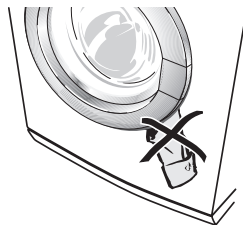

Внесение моющих средств/средств для специальной обработки белья

- i** Рекомендации по применению моющих средств и средств для специальной обработки белья читайте в разделе "Моющие средства и средства для специальной обработки белья".
- 1.** Выдвиньте до упора бункер дозатора моющих средств и средств специальной обработки белья.
- 2.** Внесите моющее средство/средство для специальной обработки белья.

Ванночка для пятновыводящей соли

Ванночка для основного стирального порошка

(Если Вам нужно применить средство для смягчения воды, а правое отделение Вы отвели под средство для предварительной стирки/ замачивания, то в этом случае засыпьте средство для смягчения воды на основной стиральный порошок в левую ванночку.)

Ванночка для жидких средств специальной обработки белья

(смягчающего ополаскивателя, ополаскивателя для придания формы, крахмала)

Внимание! Ванночки заполняйте не выше предельной отметки MAX. Густые средства при необходимости разжижайте водой до отметки MAX, порошкообразный крахмал растворяйте.

Примечание: Если в ванночке для жидких средств специальной обработки белья останется небольшое количество воды, то это нормально, и результат полоскания от этого не ухудшится.

Ванночка для средства предварительной стирки/ замачивания

(использовать только для дополнительных программ VORWÄSCHE/EINWEICHEN (Предварительная стирка/ Замачивание)

или под средство для смягчения воды.

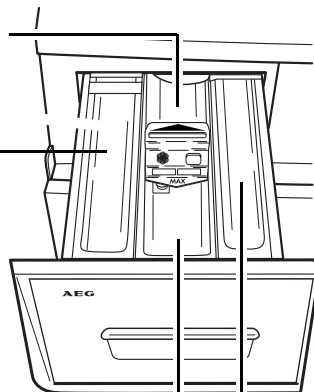

3. Полностью задвиньте бункер.

- i** **При использовании жидких моющих средств/таблеток:**
Жидкие моющие средства и таблетки вносите с помощью дозаторов, предлагаемых производителями моющих средств. Соблюдайте инструкции, имеющиеся на упаковке моющего средства.

Старт программы стирки

1. Проверьте, открыт ли кран.

2. Старт программы стирки: нажмите на клавишу старта/паузы (START/PAUSE).



Программа стирки начинает работать или стартует по истечении запрограммированного времени.

- i** Если загрузочная дверца плохо закрыта, то при нажатии на клавишу старта/паузы (START/PAUSE)
– мигает красная индикация открывания дверцы (TÜR),
– а затем на мультidisплее мигает сообщение о неполадке **E40**
– и мигает индикация основной стирки (HAUPTWÄSCHE).
В этом случае следует плотно закрыть загрузочную дверцу и еще раз нажать на клавишу старта/паузы (START/PAUSE).

при запрограммированном времени:

На мультidisплее индицируется время, остающееся до старта программы (в полных часах, например, **5h**). В течение этого времени Вы можете дозагрузить в машину белье или изменить (а также и отменить) программирование времени.

- Дозагрузка белья: Нажмите на клавишу старта/паузы (START/PAUSE), после этого можно открыть загрузочную дверцу. После дозагрузки закройте дверцу и снова нажмите на клавишу старта/паузы (START/PAUSE).
- Изменение и отмена программирования времени: нажимайте на клавишу программирования времени (ZEITVORWAHL) до тех пор, пока не появится нужное время; при индикации времени работы программы (в минутах, например, **125**) программа стирки стартует без отсрочки.

Ход работы программы стирки

Индикация программного цикла

После старта на индикации программного цикла загорается индикация выбранных этапов программы. Во время работы программы горит индикация текущего этапа программы.

- VORWÄSCHE
- HAUPTWÄSCHE
- SPÜLEN
- SPÜLEN +
- SCHLEUDERN
- ENDE

Мультидисплей

Ожидаемое остаточное время до окончания программы (в минутах) индицируется до самого окончания программы на мультидисплее.



При автоматической коррекции, предпринимаемой системой управления стиральной машины-автомата (количество белья, вид белья, дисбаланс белья в барабане, особое полоскание и пр.), индикация остаточного времени может быть скорректирована.

Перемена программы стирки

Перемена или прекращение программы

-  1. Нажмите клавишу START/PAUSE (Старт/Пауза).
2. Переведите регулятор выбора программ в положение AUS (Выкл.) Выполнение программы стирки прекращено.
3. При желании задайте новую программу стирки. В ином случае переведите регулятор выбора программ на PUMPEN (Слив) и нажмите клавишу START/PAUSE (Старт/Пауза).

 Клавишей START/PAUSE (Старт/Пауза) можно в любой момент прекратить, а повторным ее нажатием возобновить выполнение программы стирки. Переменить программу стирки можно лишь после перевода регулятора выбора программ в положение AUS (Выкл.)

Выбор дополнительных программ

Дополнительные программы ZEIT SPAREN (Экономия времени) и FLECKEN (Пятна) можно задать даже после того, как началось выполнение основной программы.

-  1. Нажмите клавишу START/PAUSE (Старт/Пауза).
2. Нажмите клавишу ZEIT SPAREN (Экономия времени) или FLECKEN (Пятна).
3. Снова нажмите клавишу START/PAUSE (Старт/Пауза).
Выполнение программы стирки продолжится.

Изменение скорости отжима

Во время выполнения программы стирки скорость отжима все еще можно изменить, либо задать функцию SPÜLSTOPP (Остановка полоскания).

-  1. Нажмите клавишу START/PAUSE (Старт/Пауза).
2. Клавишей Schleuderdrehzahl/SPÜLSTOPP (Скорость отжима/Остановка отжима) измените скорость вращения центрифуги.
3. Снова нажмите клавишу START/PAUSE (Старт/Пауза).
Выполнение программы стирки продолжится.

Цикл стирки окончен/Выемка белья

По окончании программы стирки в зоне индикации программного цикла отображается индикатор ENDE (Конец).

Если был выбран режим SPÜLSTOPP (Остановка полоскания), то в этом случае рядом с клавишей START/PAUSE (Старт/Пауза) мигает индикатор.

-  **1.** После остановки полоскания в первую очередь необходимо слить воду. Для этого:
- либо нажмите клавишу START/PAUSE (Старт/Пауза) (выполняется слив воды и отжим белья по заданной программе; повторным нажатием клавиши START/PAUSE можно изменить число оборотов даже во время отжима), либо
 - переведите регулятор выбора программ на AUS (Выкл.), затем на PUMPEN (Слив) и нажмите клавишу START/PAUSE (Старт/Пауза) (производится слив воды без отжима белья), либо
 - переведите регулятор выбора программ на AUS (Выкл.), затем на SCHLEUDERN (Отжим) или SCHONSCHLEUDERN (Щадящий отжим) и нажмите клавишу START/PAUSE (Старт/Пауза) (производится слив воды, а также обычный или щадящий отжим белья).

По окончании этого этапа программы загорается индикатор ENDE (Конец).

- 2.** Откройте загрузочную дверцу.
Дверцу можно открыть, как только загорится зеленый индикатор TÜR (Дверца).
- 3.** Извлеките белье.
- 4.** Установите регулятор выбора программ в положение AUS (Выкл.).
- 5.** После стирки необходимо немного выдвинуть бункер дозатора моющих средств и дать ему просохнуть. Загрузочную дверцу оставьте слегка приоткрытой, чтобы стиральная машина-автомат могла проветриться.



Если загорается индикация ÜBERDOSIERT (ПЕРЕДОЗИР), то это означает, что стирка проводилась со слишком большим количеством моющего средства. При следующей стирке следуйте указаниям по дозировке изготовителя моющего средства, а также учитывайте загрузку белья!

ÜBERDOSIERT ●

Внимание! Если стиральная машина-автомат в течение значительного времени не будет использоваться: закройте кран и отключите стиральную машину-автомат от электросети. (Система водозащиты Aqua Control не работает при отключенном электроснабжении.)





Таблицы программ

Стирка

Ниже приводятся не все возможные установочные параметры, а лишь наиболее часто используемые и целесообразные для применения в повседневной практике..

Вид белья, условные обозначения на этикетках	Макс. загрузка ¹ (вес сухого белья) ²	Регулятор выбора программ температура [°C]	Возможные дополнительные программы
Белое белье 	5 кг	KOCHWÄSCHE/ BUNTWÄSCHE (Белое/Цветное белье из хлопка и льна) 95	VORWÄSCHE (Предварительная стирка) EINWEICHEN (Замачивание) ZEIT SPAREN (Экономия времени) FLECKEN (Пятна)
Энергосберегающая программа: Белое белье 	5 кг	KOCHWÄSCHE/ BUNTWÄSCHE (Белое/Цветное белье из хлопка и льна) ENERGIESPAREN (Энергосберегающая программа)	VORWÄSCHE (Предварительная стирка) EINWEICHEN (Замачивание) FLECKEN (Пятна)

Вид белья, условные обозначения на этикетках	Макс. нагрузка ¹ (вес сухого белья) ²	Регулятор выбора программ температура [°C]	Возможные дополнительные программы
Цветное белье ³ 	5 кг	KOCHWÄSCHE/ BUNTWÄSCHE (Белое/Цветное белье из хлопка и льна) 30, 40, 60	VORWÄSCHE (Предварительная стирка) EINWEICHEN (Замачивание) ZEIT SPAREN (Экономия времени) FLECKEN (Пятна) ⁴
		KOCHWÄSCHE/ BUNTWÄSCHE (Белое/Цветное белье из хлопка и льна) 40 - 60 MIX (40 - 60 Смешанные ткани)	VORWÄSCHE (Предварительная стирка) EINWEICHEN (Замачивание) FLECKEN (Пятна)
Белье, не требующее особого ухода 	2,5 кг	PFLEGELEICHT (Белье, не требующее особого ухода) 40, 50, 60	VORWÄSCHE (Предварительная стирка) EINWEICHEN (Замачивание) ZEIT SPAREN (Экономия времени)
	1 кг	LEICHTBÜGELN (Легкая глажка) ⁵ 40	FLECKEN (Пятна)
Тонкое белье 	2,5 кг (напр. 15-20 м ² гардинной ткани)	FEINWÄSCHE (Тонкое белье) 30, 40	VORWÄSCHE (Предварительная стирка) EINWEICHEN (Замачивание) ZEIT SPAREN (Экономия времени) FLECKEN (Пятна) ⁴

Вид белья, условные обозначения на этикетках	Макс. загрузка ¹ (вес сухого белья) ²	Регулятор выбора программ температура [°C]	Возможные дополнительные программы
Шерсть/Шелк/Ручная стирка   	2 кг	 WOLLE/SEIDE (Шерсть/Шелк) KALT, 30, 40 (Без нагрева 30, 40)	

- 1) Определение загрузки выполняется по стандарту EN 60456 Standardload (норма загрузки).
- 2) Ведро объемом в 10 литров содержит около 2,5 кг сухого белья (хлопок).
- 3) Программные установки для испытаний в соответствии или с применением стандартов EN-60456 и IEC-60-456 описаны в главе "Показатели расхода".
- 4) Чтобы средство для выведения пятен оказало свое действие, программа FLECKEN (Пятна) должна выполняться при температуре не ниже 40°C.
- 5) Избежать образования замятин при стирке можно, как правило, лишь при соблюдении загрузки не более 1 кг. 5-7 мужских рубашек из тканей, не требующих особого ухода, составляют приibl. 1 кг сухого белья.

Отдельное смягчающее полоскание / Накрахмаливание / Пропитывание

Вид белья	Макс. нагрузка (вес сухого белья)	Регулятор выбора программ
Белое/Цветное белье	5 кг	STÄRKEN (Накрахмаливание)

Отдельное полоскание

Вид белья	Макс. нагрузка (вес сухого белья)	Регулятор выбора программ
Белое/Цветное белье	5 кг	FEINSPÜLEN (Деликатное полоскание)
Белье, не требующее особого ухода	2,5 кг	
Тонкое белье	2,5 кг	
Шерсть/Шелк/Ручная стирка	2 кг	

Отдельный отжим

Вид белья	Макс. нагрузка (вес сухого белья)	Регулятор выбора программ
Белое/Цветное белье	5 кг	SCHLEUDERN (Отжим)
Белье, не требующее особого ухода	2,5 кг	SCHONSCHLEUDERN (Щадящий отжим)
Тонкое белье	2,5 кг	
Шерсть/Шелк/Ручная стирка	2 кг	

Мытье и уход

Регулировочная панель

Внимание! Не используйте для мытья деталей регулировочной панели и системы управления никаких средств по уходу за мебелью или других агрессивных моющих средств.

- ☞ Протрите регулировочную панель влажным куском материи. Для увлажнения материи используйте теплую воду.

Бункер дозатора моющих средств

Бункер дозатора моющих средств следует время от времени мыть.

- ☞ **1.** Выдвиньте бункер дозатора моющих средств до упора.
- 2.** Сильным движением извлеките бункер дозатора моющих средств из машины.
- 3.** Выньте из средней ванночки вкладыш для смягчающего ополаскивателя.
- 4.** Помойте вкладыш для смягчающего ополаскивателя под проточной водой.

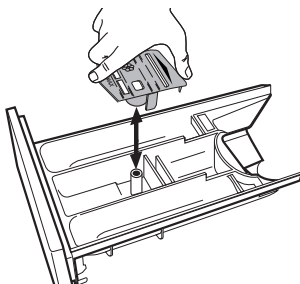

- 5.** Вымойте ванночки бункера с задней стороны теплой водой. Лучше всего использовать для этого щеточку для бутылок ("ершик").

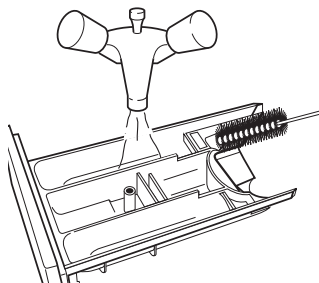

- 6.** Плотно до упора насадите вкладыш для смягчающего ополаскивателя.

7. Прочистите щеткой все устройство для внесения моющих средств стиральной машины-автомата, особенно сопла сверху в камере для бункера дозатора.

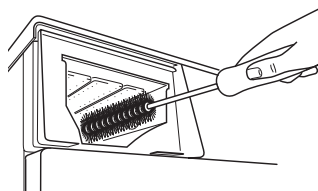

8. Вставьте бункер дозатора моющих средств в направляющие и задвиньте его внутрь.

Барабан

Барабан изготовлен из высококачественной нержавеющей стали. Если в него попадают с бельем ржавеющие посторонние предметы, то это может привести к образованию пятен ржавчины на барабане.

Внимание! Не используйте для мытья барабана из нержавеющей стали средства для устранения извести, хлоро- и железосодержащие абразивные средства и металлические мочалки. В авторизованном AEG сервисном центре имеются подходящие средства и приспособления.

- ☞ Удаляйте с барабана пятна ржавчины с помощью одного из средств для чистки нержавеющей стали.

Загрузочная дверца

- ☞ Регулярно проверяйте, не появилось ли скоплений каких-либо веществ или посторонних предметов на резиновой прокладке за загрузочной дверцей и в случае обнаружения удаляйте их.

Что делать, если...

Устранение неполадок

В случае неполадки попробуйте с помощью перечисленных здесь указаний самостоятельно решить возникшую проблему. Если Вы воспользуетесь услугами сервисного центра по поводу перечисленных здесь неполадок или вследствие Вашего неправильного обращения с прибором, визит сотрудника сервисного центра также и во время действия гарантийного срока не может быть произведен бесплатно.

- Если на мультidisплее появляется сообщение о неполадке **E 10**, **E20** или **E40**,  это означает, что Вы, вероятно, можете устранить неполадку самостоятельно (см. нижеследующую таблицу неполадок). Устранив неполадку, нажмите клавишу START/PAUSE (СТАРТ/ПАУЗА).
- При появлении на дисплее сообщений о любых других неполадках (**E** с цифрой или буквой), действуйте следующим образом: Выключите и снова включите машину. Заново установите программу стирки и нажмите клавишу START/PAUSE (СТАРТ/ПАУЗА).

Если код неполадки появится на дисплее снова, сообщите об этом, пожалуйста, в сервисный центр и укажите код неполадки.

Неполадка	Возможная причина	Устранение
Стиральная машина-автомат не работает.	Сетевой штекер не вставлен в электророзетку.	Сетевой штекер вставить в электророзетку.
	Предохранитель квартирной электропроводки неисправен.	Заменить предохранитель.
	Плохо закрыта загрузочная дверца.	Закрыть загрузочную дверцу; она должна зафиксироваться с характерным звуком.
	Клавиша старта/паузы (START/PAUSE) была недостаточно долго нажата.	Держать клавишу старта/паузы (START/PAUSE) нажатой до тех пор, пока программа не заработает.

Неполадка	Возможная причина	Устранение
Загрузочная дверца не закрывается.	Включено защитное устройство против закрывания дверцы.	Отключить защитное устройство против закрывания дверцы (см. раздел "Защитное устройство против закрывания дверцы").
Появляется сообщение о неполадке E 40 . Мигает индикация HAUPTWÄSCHE .	Плохо закрыта загрузочная дверца.	Хорошо закрыть загрузочную дверцу. Снова запустить программу.
Нет подачи воды. Появляется сообщение о неполадке E 10 . Мигает индикация SPÜLEN .	Закрыт кран.	Открыть кран.
	Засорился фильтр в винтовом соединении шланга подачи воды.	Закрыть кран. Снять шланг с крана, вынуть фильтр и промыть его под проточной водой.
	В кране подачи воды накипь, или он неисправен.	Проверить кран подачи воды, в случае необходимости произвести ремонт.

Неполадка	Возможная причина	Устранение
Стиральная машина-автомат вибрирует во время работы или стоит неустойчиво.	Транспортные крепления не удалены.	Удалите транспортные крепления. в соответствии с "Инструкцией по установке и подключению"
	Неправильная установка резьбовых ножек с регулируемой высотой.	Скорректировать высоту ножек в соответствии с "Инструкцией по установке и подключению".
	В барабане совсем мало белья (напр., один купальный халат).	На работу машины это не влияет.
	Вода не полностью откачивается перед началом отжима, потому что сливной шланг перегнулся или засорился насос для моющего раствора с ловушкой для инородных предметов.	Проверить положение сливного шланга и в случае необходимости ликвидировать его перегиб или же прочистить ловушку для инородных предметов и удалить посторонние предметы.
Моющий раствор во время основной стирки сильно пенится.	Вероятно, было внесено слишком много моющего средства.	Дозировать моющее средство в точном соответствии с указаниями изготовителя.

Неполадка	Возможная причина	Устранение
Из-под стиральной машины-автомата появляется вода.	Негерметичное место в винтовом соединении шланга подачи воды.	Плотно завинтить шланг подачи воды.
	Негерметичное место в сливном шланге.	Проверить сливной шланг и в случае необходимости заменить его.
	Крышка ловушки для инородных предметов плохо закрыта.	Хорошо закрыть крышку.
	Белье защемлено загрузочной дверцей.	Остановить программу, высвободить белье. Снова запустить программу.
	Недостаточно плотно закрыт шланг экстренного слива или в нем есть негерметичное место.	Хорошо закрыть шланг экстренного слива (см. раздел "Проведение экстренного слива"). Если шланг экстренного слива негерметичен, поставьте в известность сервисный центр.
Появляется сообщение о неполадке EFO .	Сработала система водозащиты "Aqua Control".	Сначала закрыть кран подачи воды, потом вынуть сетевой штекер из электророзетки и поставить в известность сервисный центр.
Постоянно работает сливной насос, также и при выключенном приборе.		
Не произошло подачи смягчающего ополаскивателя, ванночка  для средств для специальной обработки белья заполнена водой.	Вкладыш для смягчающего ополаскивателя в ванночке для средств для специальной обработки белья плохо надет или засорился.	Прочистить бункер дозатора моющих средств, плотно надеть вкладыш для смягчающего ополаскивателя.

Неполадка	Возможная причина	Устранение
Белье сильно измято.	Возможно было положено слишком много белья.	Соблюдайте указания по максимальному заполнению стиральной машины (см. "Таблицы программ"). Для белья, не требующего особого ухода, используйте программу для легкой глажки (LEICHTBÜGELN).
После отжима белье осталось непривычно влажным.	Возможно, перед отжимом белье было распределено в барабане неравномерно.	Всегда как можно полнее загружать барабан мелким и крупным бельем.
Белье плохо отжато, в барабане видна остаточная вода. Загорается сообщение о неполадке E20 . Мигает индикация SPÜLEN .	Перегнулся сливной шланг.	Устранить перегиб шланга.
	Превышена максимальная высота слива (1 м над поверхностью установки прибора).	Обратитесь в сервисный центр - там имеется комплект дополнительных деталей для организации слива на высоте более 1 м.
	Насос для моющего раствора с ловушкой для инородных предметов засорен.	Выключить прибор и вытащить сетевой штепсель из электророзетки. Прочистить ловушку для инородных предметов.
	При сифонном подключении: засорен сифон.	Прочистить сифон.

Неполадка	Возможная причина	Устранение
Загрузочная дверца включенного прибора не открывается.	Загрузочная дверца заблокирована из-за высокого уровня воды или высокой температуры. (Индикация открывания дверцы (TÜR) выключена).	<p>Подождать, пока индикация открывания дверцы (TÜR) не станет зеленой.</p> <p>Если все-таки необходимо открыть дверцу: Повернуть программный переключатель на положение "выкл." (AUS); Повернуть программный переключатель на положение слива (PUMPEN). Нажать на клавишу старта/паузы (START/PAUSE). После того, как будет произведен слив, дверцу можно будет открыть.</p>
	Перерыв в подаче электроэнергии! (Все индикации выключены). По соображениям безопасности загрузочная дверца в течение прибл. 4 - 10 минут будет заблокирована.	Если в смотровом окошке загрузочной дверцы видна вода, первым делом следует произвести экстренный слив (см. раздел "Проведение экстренного слива"). Через 4 - 10 минут загрузочную дверцу можно будет открыть, потянув за ручку дверцы.
В бункере дозатора моющих средств скапливаются остатки моющих средств.	Кран не полностью открыт.	Полностью открыть кран.
	Засорился фильтр в винтовом соединении шланга подачи воды с краном или с прибором.	Закрывать кран. Отсоединить шланг подачи воды от крана и от прибора. Прочистить фильтры.

Неполадка	Возможная причина	Устранение
Вода после полоскания замутнена.	Причиной, вероятно, является высокое содержание силикатных веществ в моющем средстве.	Это не оказывает отрицательного воздействия на результат полоскания, но, может быть, Вам следует перейти на жидкие моющие средства.
Вслед за нажатием одной из клавиш дополнительных программ не загорается соответствующая индикация.	Это значит, что выбранная Вами дополнительная программа не комбинируется с установленной основной программой.	Сделайте другой выбор.

Если результат стирки Вас не удовлетворил

Если белье посерело и в барабане обнаружены следы извести

- Недостаточная дозировка моющего средства.
- Неправильный выбор моющего средства.
- Не была проведена предварительная обработка особых загрязнений.
- Неправильная установка программы или температуры.
- При употреблении комбинированных моющих средств отдельные их компоненты были взяты в неправильной пропорции.

Если на выстиранном белье имеются серые пятна

- Белье с жирными и масляными следами было выстирано с применением недостаточного количества моющего средства.
- Слишком низкая температура стирки.
- Частой причиной является то, что смягчающий ополаскиватель - особенно в концентрированной форме - попал на белье. Отстирайте подобные пятна как можно скорее и в дальнейшем пользуйтесь этим ополаскивателем с подобающей осторожностью.

Если после последнего полоскания еще видна пена

- Современные моющие средства могут и при последнем полоскании производить пену. Несмотря на это, белье является достаточно прополосканным.

Если на белье имеются остатки вещества белого цвета

- Речь идет о нерастворимых остатках современных моющих средств. Они не являются следствием недостаточного полоскания. Вытрясите или выбейте белье. Может быть, в будущем Вам следует выворачивать белье перед стиркой. Перепроверьте Ваш выбор моющего средства - может быть, Вам следует перейти на жидкие моющие средства.

Проведение экстренного слива

- Если стиральная машина-автомат перестала откачивать моющий раствор, это означает, что должен быть произведен экстренный слив.
- Если стиральная машина-автомат установлена в помещении, в котором существует угроза воздействия низких температур, то при возникновении этой угрозы следует произвести экстренный слив.

Кроме того: следует отвинтить шланг подачи воды от водопроводного крана и положить его на пол, сливной шланг опорожнить.



Предупреждение! Перед проведением экстренного слива выключите стиральную машину-автомат и выньте из электросети штекер!

Осторожно! Моющий раствор, выходящий из шланга экстренного слива, может оказаться горячим. Опасность ожога! Перед экстренным сливом проведите охлаждение моющего раствора!

1. Приготовьте какую-нибудь плоскую посуду, которую можно подставить под вытекающий моющий раствор.
2. Отогните вниз и снимите крышку, находящуюся в правой части цокольной панели.

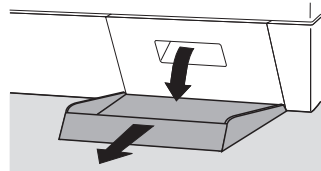

3. Выньте шланг экстренного слива из крепления.

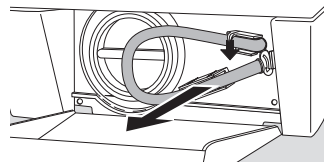

4. Подставьте посуду для вытекающего моющего раствора.
5. Высвободите и вытащите пробку шланга экстренного слива путем вращения ее по направлению против часовой стрелки.

Моющий раствор начинает выходить. В зависимости от количества моющего раствора может потребоваться многократное опорожнение подставленной посуды. В этом случае каждый раз временно затыкайте шланг экстренного слива пробкой.

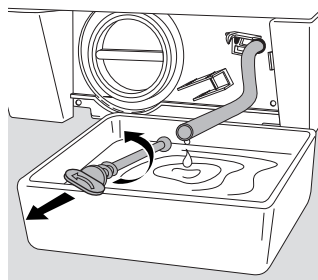

Когда моющий раствор полностью вытечет:

6. Плотно заткните шланг экстренного слива пробкой и закрутите ее по часовой стрелке.
7. Вложите шланг экстренного слива в крепление.
8. Установите и закройте крышку на цокольной панели.

Насос для моющего раствора

Насос для моющего раствора не требует никакого технического обслуживания. Открывать крышку насоса необходимо лишь в случае неполадки, когда прекращается откачивание воды, например при блокировании рабочего колеса насоса.

Перед загрузкой белья всегда проверяйте, нет ли в карманах или среди белья каких-либо инородных предметов. Канцелярские скрепки, гвозди и другие подобные предметы, случайно попавшие в стиральную машину-автомат вместе с бельем, остаются лежать в ловушке для инородных предметов, которая находится в корпусе насоса и служит для защиты рабочего колеса насоса.

Чтобы снова запустить заблокированный насос для моющего раствора, выполните следующие действия:



Предупреждение! Прежде, чем снять крышку насоса, отключите стиральную машину-автомат и выньте из розетки сетевой штекер!

1. Вначале произведите экстренный слив (см. раздел “Проведение экстренного слива”).

2. Положите тряпку на пол перед крышкой насоса для моющего раствора.

Из машины может вытекать остаточная вода.

3. Выверните в направлении против часовой стрелки крышку ловушки для инородных предметов и вытащите ее.

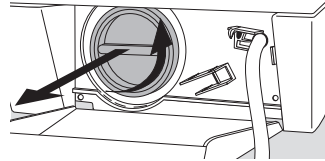

4. Удалите из корпуса насоса инородные предметы, например текстильные ворсинки.

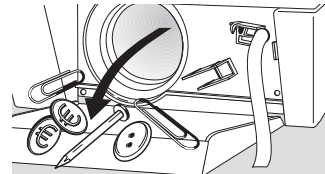

5. Снова вставьте крышку насоса. Перемычки на крышке введите во входные пазы по бокам и плотно заверните крышку в направлении по часовой стрелке.

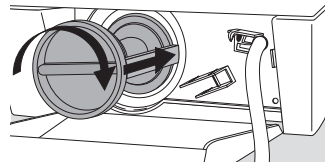

6. Закройте шланг экстренного слива и вставьте его в крепление.

7. Закройте крышку.

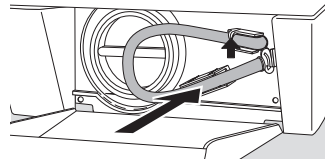

Дополнительный цикл полоскания (SPÜLEN+)

Стиральная машина-автомат установлена на самый экономичный водный режим. Однако люди, страдающие аллергией, могут воспользоваться возможностью прополоскать белье в большем количестве воды.



Если задать функцию SPÜLEN+ (Дополнительное полоскание), то будет выполнен дополнительный цикл полоскания в программах KOCH-/BUNTWÄSCHE (Белое/Цветное белье из хлопка и льна), PFLEGELEICHT/LEICHTBÜGELN (Белье, не требующее особого ухода/Легкая глажка) и FEINWÄSCHE (Тонкое белье).

По умолчанию режим дополнительного полоскания в поставляемых машинах не установлен.

Чтобы установить дополнительный цикл полоскания:

-  1. Регулятором выбора программ установите режим KOCH-/BUNTWÄSCHE (Белое/Цветное белье из хлопка и льна), PFLEGELEICHT/LEICHTBÜGELN (Белье, не требующее особого ухода/Легкая глажка) или FEINWÄSCHE (Тонкое белье) с любой температурой.
2. Одновременно нажмите клавиши VORWÄSCHE (Предварительная стирка) и ZEIT SPAREN (Экономия времени) и не отпускайте их минимум 2 секунды. В зоне индикации программного цикла горит индикатор SPÜLEN+ (Дополнительное полоскание). Дополнительный цикл полоскания установлен. Эта программа останется в памяти машины до тех пор, пока Вы ее отмените.



В результате проведения дополнительного цикла полоскания увеличивается расход воды.

Чтобы отменить дополнительный цикл полоскания:

-  1. Регулятором выбора программ снова установите опцию KOCH-/BUNTWÄSCHE (Белое/Цветное белье из хлопка и льна), PFLEGELEICHT/LEICHTBÜGELN (Белье, не требующее особого ухода/Легкая глажка) или FEINWÄSCHE (Тонкое белье).
2. Одновременно нажмите клавиши VORWÄSCHE (Предварительная стирка) и ZEIT SPAREN (Экономия времени) и не отпускайте их минимум 2 секунды. Индикатор SPÜLEN+ (Дополнительное полоскание) в зоне индикации программного цикла гаснет. Дополнительный цикл полоскания отменен.

Защитное устройство против закрывания дверцы

При включенном защитном устройстве против закрывания дверцы невозможно закрыть загрузочную дверцу и запустить программу.

Включение защитного устройства против закрывания дверцы:



С помощью монетки поверните поворотную ручку (на внутренней стороне загрузочной дверцы) по часовой стрелке до упора.

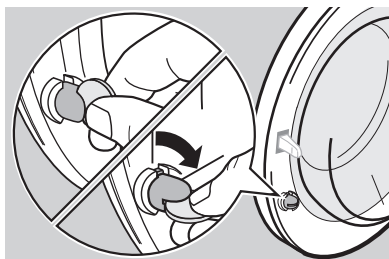

Предупреждение! После включения защитного устройства поворотная ручка не должна быть утоплена, потому что в этом случае защитное устройство не действует! Поворотная ручка должна быть выдвинута наружу, как показано на рисунке.

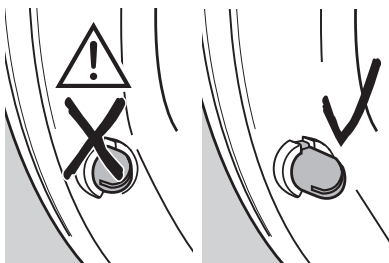

Выключение защитного устройства против закрывания дверцы:



До упора закрутите поворотную ручку против часовой стрелки.

Инструкции по установке и подключению

Технические данные

Возможность регулирования по высоте	прибл. +10/-6мм
Загрузка белья (в зависимости от программы)	не более 5кг
Применение	в домашнем хозяйстве
Скорость вращения барабана при отжиге	см. фирменную табличку
Давление воды	1-10бар (=10-100Н/см ² = 0,1-1,0мПА)

Габаритные размеры

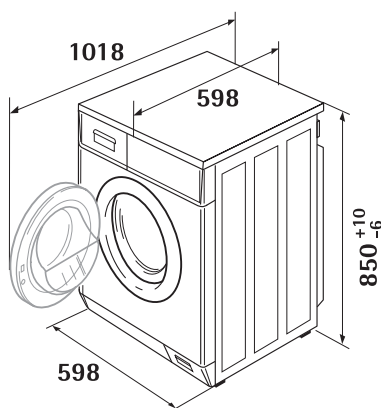

(размеры в мм)

Указания по технике безопасности при установке

- Не наклоняйте стиральную машину-автомат лицевой стороной вперед или на правую сторону (смотря спереди). Электродетали могут намокнуть!
- Проверьте, не была ли повреждена стиральная машина-автомат при транспортировке. Ни в коем случае не подключайте поврежденную машину. В случае повреждения обратитесь к торговому предприятию-поставщику Вашей машины.
- Убедитесь, что все детали транспортных креплений сняты и что брызгозащита машины функционирует, см. раздел “Удаление защиты для транспортировки”. В противном случае при отжиге может быть повреждена как сама машина, так и стоящая поблизости мебель.
- Вставляйте штекер только в розетки с защитным контактом, установленные с соблюдением технических предписаний.
- При постоянном электрическом подключении: постоянное подключение имеет право устанавливать только уполномоченный специалист.
- Перед вводом машины в эксплуатацию удостоверьтесь, что обозначенные на фирменной табличке номинальное напряжение и вид тока соответствуют напряжению и виду тока по месту установки. На фирменной табличке представлены и требования к электрозащите.
- Если для надлежащего подключения стиральной машины-автомата к водоснабжению необходимы водопроводно-канализационные работы, то последние должен выполнять уполномоченный специалист-сантехник.
- Если для надлежащего электроподключения стиральной машины-автомата необходимы работы с электросетью, то последние должен выполнять уполномоченный специалист-электрик.
- Сетевую подводку имеет право менять только уполномоченный специалист.

Установка машины

Транспортировка прибора

- Не наклоняйте стиральную машину-автомат вперед и на правую сторону (смотря спереди). В противном случае могут намочнуть электродетали!
- Никогда не перевозите прибор без транспортных креплений. Транспортные крепления удаляйте только на месте установки! Транспортировка без транспортных креплений может привести к повреждению прибора.
- Никогда не приподнимайте прибор, взявшись за открытую загрузочную дверцу, а также за цоколь.

Транспортировка с помощью тележки для мешков:

- Подводите тележку только сбоку. Ковш тележки не должен быть длиннее, чем 24 см, в противном случае может быть испорчен поплавковый переключатель.

Удаление защиты для транспортировки

Внимание! Перед вводом машины в эксплуатацию обязательно снимите защиту для транспортировки! Аккуратно храните все принадлежности защиты для транспортировки на случай возможной перевозки машины (переезда) в будущем.

-  **1.** На задней стенке машины раскройте оба держателя шлангов и извлеките шланги и сетевой кабель.

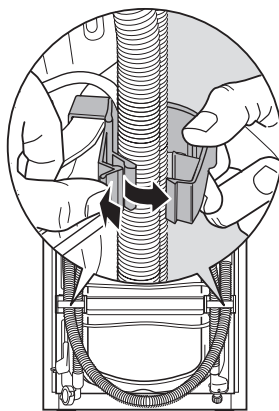

2. Энергичным рывком снимите с машины оба держателя шлангов.

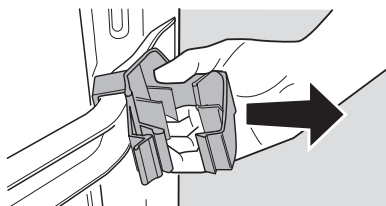

К машине прилагаются специальный ключ А и заглушки В (2 штуки) и С (1 штука).

3. С помощью специального ключа А снимите болт D и пружину сжатия.
4. Закройте отверстие заглушкой С.

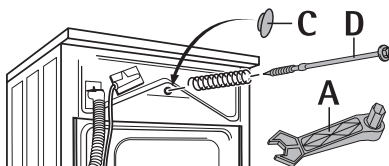

Внимание! Заглушку следует вдавливать с силой, так чтобы она плотно зафиксировалась в задней стенке машины (брызгозащита внутренней части машины).

5. Специальным ключом А отверните два болта Е.
6. Специальным ключом А отвинтите четыре болта F.
7. Снимите транспортировочное крепление G.
8. Завинтите снова четыре болта.
9. Два больших отверстия закройте заглушками.

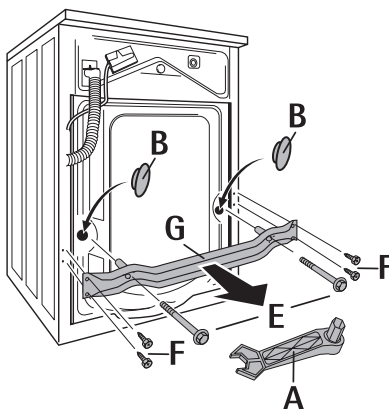

Внимание! Заглушку следует вдавливать с силой, так чтобы она плотно зафиксировалась в задней стенке машины (брызгозащита внутренней части машины).

Подготовка места установки

- Поверхность установки должна быть чистой, сухой и свободной от следов полотерной мастики или других смазок - для того, чтобы прибор не скользил. Не используйте никаких смазочных материалов для передвижения прибора по полу.
- Не рекомендуется установка на длинношерстных коврах или на мягких напольных покрытиях, так как в таком случае не может быть гарантирована устойчивость прибора.
- При установке на поверхностях, облицованных мелкой плиткой, подкладывайте под прибор резиновый коврик.
- Никогда не пытайтесь компенсировать мелкие неровности пола с помощью деревянных, картонных или подобных прокладок - только путем регулировки ножек.
- В случае, если нельзя избежать установки прибора в прямом соседстве с газовой или угольной плитой: установите между плитой и стиральной машиной-автоматом термоизолирующую панель (85 x 57 см), покрытую со стороны плиты алюминиевой фольгой.
- Стиральная машина-автомат не должна быть установлена в помещении, находящемся под угрозой воздействия низких температур. Существует опасность повреждений от воздействия низких температур!
- Шланг подачи воды и сливной шланг нельзя перегибать и придавливать.

Установка на бетонном цоколе

В случае установки на бетонном цоколе по соображениям безопасности должны быть обязательно примонтированы опорные металлические щиты, в которые устанавливается стиральная машина-автомат. Опорные щиты имеются в сервисном центре под артикулом ET-Nr. 645 425 058.

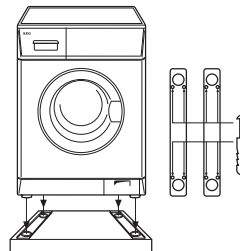

Установка на вибрирующем полу

При установке на вибрирующем полу, в особенности на полу с деревянными балками и податливыми половицами, привинтите к не менее чем двум деревянным балкам прочную водонепроницаемую деревянную панель толщиной не менее 15 мм. Поставьте прибор по возможности в угол помещения, так как там деревянный пол наиболее сильно стянут и вследствие этого наименее подвержен резонансной вибрации.

Компенсация неровностей пола

i **Автоматическая ножка с регулировкой высоты:** Задняя левая ножка Вашей стиральной машины-автомата сконструирована по принципу амортизационной стойки. Благодаря этому обеспечивается большая степень устойчивости прибора даже при высокой частоте вращения центрифуги.

Если несмотря на это стиральная машина-автомат слишком сильно вибрирует при отжиме, Вам следует поступить следующим образом:

1. Отрегулируйте три ножки до высоты 10 мм. Используйте для этого прилагаемый специальный ключ для удаления транспортных креплений.

Если после этого автоматическая ножка не будет доставать до пола:

2. Вручную удлините автоматическую ножку (задняя слева) до необходимой длины.

3. В случае сомнения проверьте установку с помощью ватерпаса.

Внимание! Никогда не пытайтесь компенсировать мелкие неровности пола с помощью деревянных, картонных или подобных прокладок - только путем регулировки ножек.

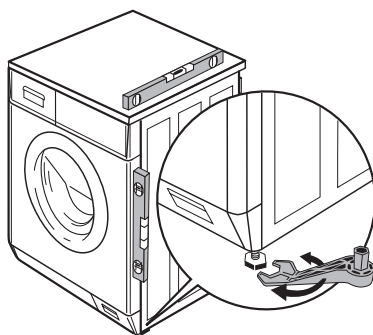

Электрическое подключение

Данные по номинальному напряжению, виду тока и необходимой электрозащите см. на фирменной табличке.

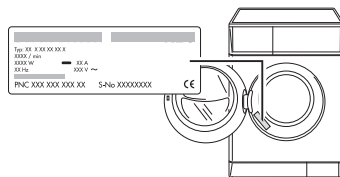

- CE Данный прибор соответствует следующим предписанием ЕС:
 - 73/23/EWG от 19.02.1973 (включая "Поправки к Предписаниям" 93/68/EWG) - "Предписания по низкому напряжению"
 - 89/336/EWG от 03.05.1989 (включая "Поправки к Предписаниям" 92/31/EWG) - "Предписания по электромагнитной совместимости"

Подключение к водоснабжению

- i Стиральная машина-автомат располагает защитными устройствами, предотвращающими загрязнение питьевой воды. Поэтому при установке машины дальнейших мероприятий в этом направлении не требуется.

Внимание!

- Приборы, предназначенные для подключения к холодной воде, не должны быть подключены к горячей!
- При подключении используйте только новые шланги!

Допустимое давление воды

Давление воды должно составлять минимум 1 бар (= 10Н/см² = 0,1 мПа), максимум 10 бар (= 100Н/см² = 1 мПа).

- При значениях больших, чем 10 бар: предварительно подключите редукционный клапан.
- При значениях, меньших, чем 1 бар: отвинтите шланг подачи воды со стороны прибора на магнитном впускном клапане, выньте регулятор протока воды (для этого удалите с помощью плоскогубцев фильтр и выньте находящуюся за ним резиновую прокладку). Фильтр вставьте снова.

Подача воды

В комплект поставки входит шланг подачи воды длиной 1,5м. В случае, если Вам потребуется более длинный шланг подачи воды, Вам следует применять исключительно предлагаемые нашими сервисными центрами шланги с вмонтированными винтовыми соединениями.

- Для стиральных машин-автоматов без системы "Aqua Control" имеются комплекты шлангов с длинами 2,2м, 3,5м и 5м.
- Для стиральных машин-автоматов с системой "Aqua Control" имеются комплекты шлангов с длинами 2,0м, 2,9м и 3,9м.

Внимание! Категорически воспрещается надставлять шланги.

i Прокладочные кольца или вложены в пластиковые гайки винтового соединения шланга, или прилагаются отдельно. Не используйте никакие другие прокладки!

1. Присоедините шланг загнутым концом к машине.

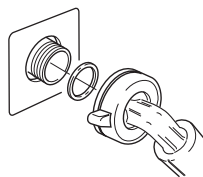

Внимание!

- Шланг подачи воды нельзя прокладывать вертикально вниз, его надо повернуть вправо или влево, как показано на рисунке.
- Винтовое соединение шланга закрепляется только вручную.

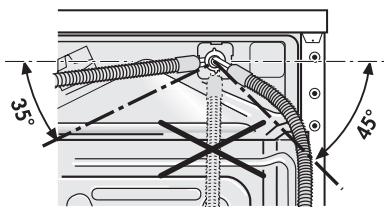

2. Подсоедините шланг его прямым концом к водопроводному крану с винтовой нарезкой R 3/4 дюйма.

Внимание! Винтовое соединение шланга закрепляется только вручную.

3. Перед вводом стиральной машины-автомата в эксплуатацию медленно откройте водопроводный кран, чтобы проверить герметичность соединения.

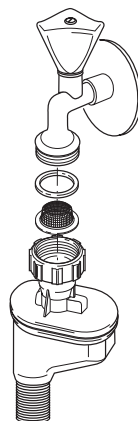

Слив воды

Сливной шланг может быть или подключен к сифону, или выведен в раковину или ванну.

Для удлинения (не более 3 м по полу, а потом до 80 см над уровнем пола) можно использовать только фирменные шланги. В сервисных центрах имеются сливные шланги длиной 2,7 и 4 м.

Внимание! Сливной шланг должен быть проложен таким образом, чтобы ни в коем случае не было перегиба.

Сифонный слив

Насадка на конце шланга подходит ко всем существующим типам сифонов.



Застраховьте место соединения насадки и сифона с помощью шлангового зажима.

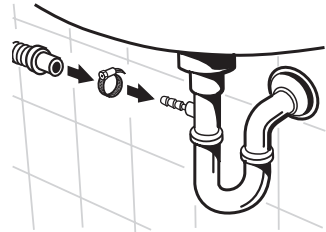

Слив через раковину

Внимание!

– Маленькие кухонные раковины нельзя использовать для слива. Это может привести к тому, что вода перельется через раковину!

– Конец сливного шланга не должен быть погружен в выходящую воду. Это может привести к засасыванию воды обратно в прибор!

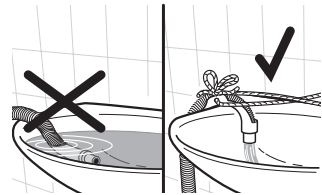

– Во избежание выскальзывания застрахуйте место вывода шланга к сливному отверстию раковины или ванны с помощью входящего в комплект поставке насадного колена. В противном случае шланг может быть силой отдачи вытекающей воды выдавлен из раковины.



Укрепите колено с помощью специальных отверстий на водопроводном кране или на стене.

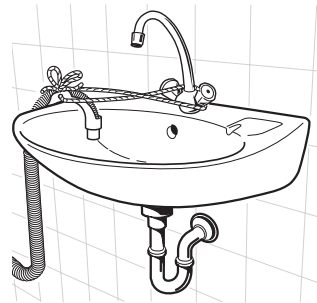

Высоты откачивания более 1 м.

Для слива воды каждая стиральная машина-автомат снабжена насосом для моющего раствора, который откачивает жидкости на высоту до 1 м, считая от поверхности установки прибора.

Если Вам необходимо организовать слив на высоте более 1 м, обратитесь в авторизованный AEG сервисный центр.

Встраивание машины под кухонную столешницу

Внимание! Водопроводный кран и сетевой штекер должны оставаться в пределах досягаемости и после установки стиральной машины.

Если машина включена в электросеть через постоянное соединение, то в этом случае ее необходимо отключать от сети специально установленным **всеполусным**

(N, L1) разъединительным устройством (напр. защитным выключателем, реагирующим на дифференциальный ток) с шириной размыкания контактов > 3 мм.

Места для подключения электричества и воды должны располагаться на боковой стороне машины. На задней стенке для них места нет.

Кухни с высотой ниши для встраивания 85 см

После снятия верхней крышки стиральную машину-автомат можно встроить под **полностью замкнутую и сплошную** кухонную столешницу с высотой ниши 85 см. В результате высота самой машины сокращается прилб. до 82 см.

Для встраивания стиральной машины-автомата необходим специальный монтажный набор. Монтажный набор для встраивания машины под столешницу можно получить в сервисном центре.



Осторожно! При встраивании машины со снятой верхней крышкой под столешницу, для защиты от попадания водяных брызг необходимо:

- прикрепить к верхней части машины защитный кожух и заземлить его специальными винтами;
- приклеить к верхней передней кромке стиральной машины стыковую планку.

Лишь после этого машину можно подключить к электросети и запустить в эксплуатацию.

Защитный кожух, специальные винты и стыковая планка имеются в монтажном наборе для встраивания под столешницу.

Требуемые размеры ниши

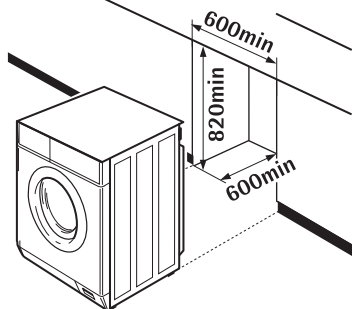

(размеры в мм)

Кухни с высотой ниши для встраивания не менее 90 см



Предупреждение! При встраивании под столешницу с высотой ниши не менее 90 см верхнюю крышку стиральной машины-автомата в целях защиты от брызг воды снимать не надо. В противном случае надежная брызгозащита не будет обеспечена.

Если высота кухонной ниши составляет не менее 90 см, встраивайте стиральную машину-автомат под столешницу, не снимая верхней крышки.

Service

Weitere Kundendienststellen im Ausland

In diesen Ländern gelten die Garantiebedingungen der örtlichen Partner. Diese können dort eingesehen werden.

Further after-sales service agencies overseas

In these countries our AEG agents' own guarantee conditions are applicable. Please obtain further details direct.

Autres agences étrangères assurant le service après-vente

Dans ces pays, les conditions de garantie des concessionnaires de la région sont valables. Vous pouvez les consulter sur place.

Otros puntos de Postventa en el extranjero

En estos países rigen las condiciones de nuestros representantes locales, las cuales pueden ser consultadas allí mismo.

Ulteriori uffici del servizio tecnico assistenza clienti all'estero

In questi paesi sono valide le condizioni di garanzia dei partner locali. Queste condizioni possono essere esaminate sul luogo.

Serviços de assistência técnica no estrangeiro

Nestes países são válidas as condições de garantia dos concessionários locais, podendo aí ser consultadas.

További vevőszolgálati irodák külföldön

Ezekben az országokban a mi AEG vevőszolgálatainknál saját jótállási feltételek alkalmazhatók. A további adatokat kérjük közvetlenül szerezzék be.

Servisne službe

Na garancijskem listu boste našli seznam pooblaščenih servisnih služb AEG.

U.A.E. Abu Dhabi

Universal Trading Company
P.O. Box 43 99
Tel.: 335331

Jordan

Jordan Household
Supply Co. Ltd.
P.O. Box 3/68
Amman/Tel.: 69 70 50

Malta

ITC
International Trading Company
White House Building
Mountbatte Street
Blata L-Bajda/Tel.: 220644

Egypt

Middle East Commercial
Center
P.O. Box 19
Kairo-Heliopolis
Tel.: 29917/31634

Kanada

EURO-LINE Appliances
2150 Winston PARK Drive 20
Oakville, Ontario L6H 5V1
Tel.: 905 829 3980
Fax: 905 829 3985

Mauritius

Happy World Centre Ltd.
P.O. 7 54
1 Chausee Street
Port Louis
Tel.: 25355

Australia

ANDI-Co Pty. Ltd
9 Kingston Town Close
Oakleigh VIC 3166
Tel.: (03) 9569 1235
Fax: (03) 9569 1450

Bahrain/Arabian Gulf

A.A. Zayani & Sons
P.O. Box 9 32
Bahrain
Tel.: 261060

Bulgaria

Electrolux Bulgaria E.O.O.D.
91 Levski Blvd.
1000 Sofia
Tel.: 2 806676
Fax. 2 980 5276

Cyprus

Hadjikyrlakos & Sons Ltd.
Prodromou 121
P.O. Box 21587
Nicosia 1511
Service Telephones:
Nicosia 02 481226
Limassol 05 562182
Larnaca 04 633929
Paphos 06 932 699

Estonia

Electrolux Estonia Ltd.
Mustamäe tee 24
EE0006 Tallinn
Tel.: (372) 6 650 090
Fax: (372) 6 650 092

Hongkong

Wo Kee Services Ltd.
585-609 Castle Peak Road
Kwai Chung N.T.
Hongkong
Tel.: 2494 4000

Korea (South)

Core Incorp.
3/F Chewoo Bldg.
200 Nonhyun-Dong
Kangnam-Ku
Seoul
Telefon 82 2 549 89 61

Croatia

Electrolux D.O.O.
Suplova 7
10000 Zagreb
Tel.: 1 61 19512
Fax: 1 61 19513

Kuwait/Arabian Gulf

Ali Al-Ghanim Est.
P.O. Box 10 83
Tel.: 5322463
Fax: 5242114

Lebanon

Adib & Assaferi
P.O. Box 539
Tripoli

Latavia

Electrolux Latavia Ltd.
Terlaton Street 42/44
1011 Riga
Tel.: 371 2 297821
Fax: 371 2 821286

Lthuania

Electrolux Lthuania
Verkui 29
2600 Vilnius
Tel.: 372 272 3326
Fax: 372 272 3366

Namibia

AEG NAMIBIA (PTY) LI-
MITED-Jeppe Street
Northern Industrial Area
Windhoek
Tel.: (061) 21-6082/4
Fax: (061) 217838

New Zealand

Euro-Life New Zealand Ltd.
Privat Bag
58 Symonds Street
Auckland
Tel.: (09) 525 2222

Nouvelle Caledonie

Socometra N.C.
B.P. 483
Nouman
Tel.: 275444

Oman

Moshin Haider Darwish
P.O. Box 1 35
Muscat
Tel.: 703743

Poland

Electrolux Poland Sp. zo.o.
ul. Domaniewska 41
02-034 Warszawa
tel.: 022 874 33 33
fax: 022 874 33 00

Russia

Electrolux Russia Ltd.
16 Olympiysky prospekt
129090 Moscow
Tel.: (095) 937 7837
Fax: (095) 926 5513

Israel

Electricity & Electronic
Services-Evis LTD.
19 Hataasia st.
Raanana,
Industrial area 43654
Tel: 972-9-7448118
Fax: 972-9-7603618
e-mail: evis@evis.co.il

Japan

Electrolux Japan Ltd.
Domestic Appliances Depart-
ment
Maruzen Showa Warehouse
Building
Tookai 4-5-12, Ota-ku
143-006 Tokyo
Tel.: 0120-13-7117
Fax: 03-3790-5257

Thailand

OLYMPIA Thai Ltd.
44 Ratchadapisek Road
10320 Bangkok
Tel.: 2 513 6111
Fax: 2 513 2574

Hungary

Electrolux Lehel KFT
(AEG Div)
Erzsébet Királyné útja 87.
1142 Budapest
Tel.: 00361/467-3200

Malaysia

Arzbergh Engineering
No. 49A/B, Jalan Petaling Ut-
ama 7
4600 Petaling Jaya
Tel.: 3 795 1084
Fax: 3 795 1082

Singapore

Arzbergh Engineering
19 Tanglin Road 06-07
Singapore 247909
Tel.: 65 7356572
Fax: 7351124

Slovakia Rep.

Electrolux Slovakia S.R.O.
Seberiniho 1
821 03 Bratislava
Tel.: 02 4333 4322, 4355
Fax: 02 4333 6976

USA

ANDI Co. Appl. Inc. East
65 Campus Plaza
Edison, New Jersey 0837
USA/Tel.: (201) 2258839

Saudi Arabia

Alia Trading Corporation
P.O. Box 4101
King Abdul Aziz Street
Riyadh
Tel.: 4645977
Al Nahas Est.
Musaidia Market I
P.O. Box 1 15 29
Jeddah
Tel.: 6606852

Slovenia

Electrolux Slovenia D.O.O.
Traska Ul. 132
1000 Ljubljana
Tel.: 61 1234 137
Fax: 61 1234 238

South Africa

AEG (Pty) Ltd.
55, 12th Road
P.O. Box 1 02 64
Kew/Johannesburg 2000
Tel.: 8069111

Syria

Masri & Shami
P.O. Box 24 96
Damascus
Tel.: 214080

Сервисная поддержка

В разделе "Что делать, если..." перечислены неполадки, которые Вы можете устранить самостоятельно. В случае неполадки сначала обратитесь к этому разделу. Если Вы не найдете там никаких указаний по Вашему случаю, обратитесь в авторизованный AEG сервисный центр. (Адреса и телефоны см. в отдельном списке "Адреса сервисных центров"). В любом случае Вам следует хорошо подготовиться к разговору. Вы облегчите таким образом принятие сотрудником сервисного центра решения о том, что произошло с Вашим прибором и действительно ли необходимо посещение сотрудника сервисного центра.

Запишите себе номер изделия (PNC) и серийный номер (S-No). Оба номера находятся на фирменной табличке за дверцей Вашей стиральной машины-автомата.

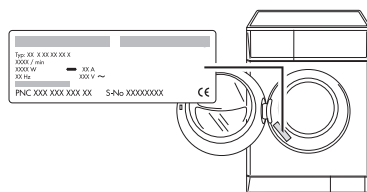

PNC

S-No

Далее Вы должны по возможности точно установить:

- В чем выражена неисправность?
- При каких условиях неисправность проявляется?
- Появляется ли на мультимедийном дисплее сообщение о неполадке?

В каких случаях Вы платите за обслуживание прибора также и во время гарантийного срока?

- если окажется, что Вы и самостоятельно могли устранить возникшую неисправность (см. раздел "Что делать, если ..."),
- если сотруднику сервисного центра понадобится приехать несколько раз из-за того, что Вы не предоставили ему предварительно необходимую информацию и он должен поэтому, например, съездить за запчастями. Эти дополнительные поездки Вы можете предотвратить, если хорошо, как это описано выше, подготовитесь к телефонному разговору.

 **From the Electrolux Group. The world's No. 1 choice.**

The Electrolux Group is the world's largest producer of powered appliances for kitchen, cleaning and outdoor use. More than 55 million Electrolux Group products (such as refrigerators, cookers, washing machines, vacuum cleaners, chain saws and lawn mowers) are sold each year to a value of approx. USD 14 billion in more than 150 countries around the world.

AEG Hausgeräte GmbH
Postfach 1036
D-90327 Nürnberg

<http://www.aeg.hausgeraete.de>

© Copyright by AEG

822 943 541-01-190803-02

Право на изменения сохраняется